

Marshall

STUDIO CLASSIC SC20H & SC20C

USER MANUAL

MARSHALL.COM



CONGRATULATIONS ON PURCHASING YOUR MARSHALL STUDIO CLASSIC AMP.

THE STUDIO CLASSIC DELIVERS THE TONE AND FLEXIBILITY OF AN ICONIC JCM800 2203 IN A MORE PORTABLE FORM. GIVING THOSE IN THE STUDIO AND PLAYING INTIMATE GIGS ACCESS TO THAT FAMOUS MARSHALL SOUND.

WE HOPE YOU ENJOY YOUR NEW AMP AS MUCH AS WE HAVE ENJOYED DESIGNING AND BUILDING IT FOR YOU.

THE MARSHALL TEAM

Warning: before going any further, make sure that your amp is compatible with your mains electricity supply. If you have any doubt, please seek help from a qualified technician – your Marshall dealer can help you with this.

MAINS INPUT & FUSE

The specific mains input voltage rating that your amp has been manufactured for is indicated on the rear panel of the amp. Your amp is provided with a detachable mains (power) lead, which should be connected to the mains input socket on the rear panel of the amp. The correct value and type of mains fuse is specified on the rear panel of the amp.

Never attempt to bypass the fuse or fit one of the incorrect value or type.

IMPORTANT SET UP INFORMATION

1. When using your amp with one or more speaker cabinets, make sure that they are connected to the correct loudspeaker jack sockets.

Warning: failure to do the above may damage your amp. When connecting a speaker cabinet make sure that you use a proper speaker cable. Never use a screened (shielded) guitar cable for this purpose.

2. Ensure that the power switch is set to the off position and the standby switch is set to standby.
3. Connect the supplied mains (power) lead into the mains input on the rear panel first and then into an electricity outlet.
4. Ensure that any master, volume and/or output level controls on the front panel are set to zero.

5. Plug your guitar into one of the input jack sockets on the front panel.
6. Turn the front panel power switch on and wait a couple of minutes.
7. Select between 20W / 5W using the standby switch.
8. Turn the volume up to your preferred level and you're ready to play.

TRANSPORTING YOUR EQUIPMENT

Please ensure that your amp is switched off, unplugged from the mains electricity supply and all removable cables have been disconnected from your equipment before attempting to move it.

1.0

WARNING! SAFETY INSTRUCTIONS

PLEASE READ THIS MANUAL CAREFULLY BEFORE PLUGGING IN. FOLLOW ALL INSTRUCTIONS AND HEED ALL WARNINGS.

Inspired by arguably one of the most successful guitar amps in Marshall's history the JCM800 2203. The Studio Classic delivers the full spectrum of JCM800 2203 tone from rich and full cleans to heavier driven aggressive sounds in a portable format. It has a master volume, versatile EQ settings including presence control, a preamp volume control, an added effects loop and DI out.

SC20H & SC20C

VALVES

2 x ECC83, 1 x ECC83 (phase splitter) and 2x EL34

CHANNELS

Single channel with 2 separate inputs
Preamp and master volume controls

POWER CONTROL

20W or 5W

EQUALISATION

Treble, middle, bass and presence

SPEAKERS

1 x 10"
Celestion V-type 10"
(combo only)

SPEAKER OUTPUTS

5 x 1/4" jack sockets
(16Ω load / 8Ω load / 4Ω load)

OUTPUTS

DI output

2.0

OVERVIEW AND SPECIFICATION

SC20H

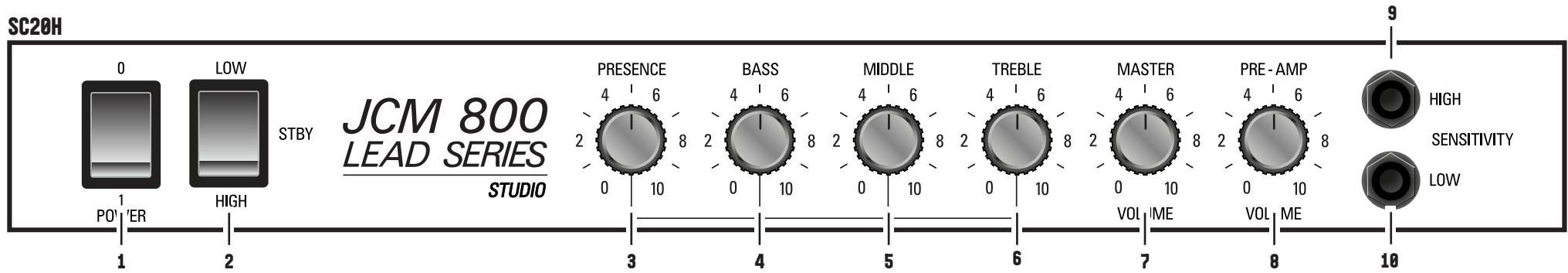

SC20C

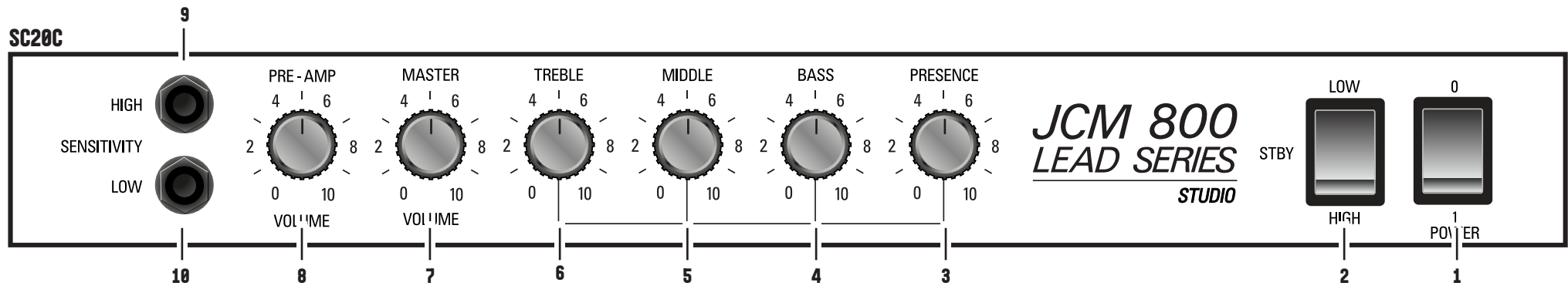

3.0 FRONT PANEL FUNCTIONS

1. POWER SWITCH

This turns the amp on and off, it illuminates red when unit is turned on.

2. STANDBY SWITCH

The unit power is in low power mode (5W) when set to low, when in the middle position it is set to standby and when set to high power the unit runs at full power (20W).

Standby mode: this should be used during breaks in performances, instead of leaving the amp on full power. Always turn the power on for two minutes before using the standby switch.

3. PRESENCE

Adjusts the high frequencies of the power amp. Increasing the high frequencies adds more bite to your sound.

4. BASS

Adjusts the low frequencies of the amp. It will add bottom end and depth to your sound.

5. MIDDLE

Adjusts the mid frequencies of the amp. Giving you anything from a fat and full sound to an aggressive tone.

6. TREBLE

Adjust the upper frequencies of the amp. Your tone will get brighter as it is turned up.

7. MASTER VOLUME

Adjust the amps output volume.

8. PREAMP VOLUME

This will control the overdrive in the preamp. The input gain and distortion level of the amp are controlled with this.

9. HIGH INPUT

High sensitivity guitar input socket.

10. LOW INPUT

Low sensitivity guitar input socket

3.0

FRONT PANEL FUNCTIONS CONTINUED

SC20H

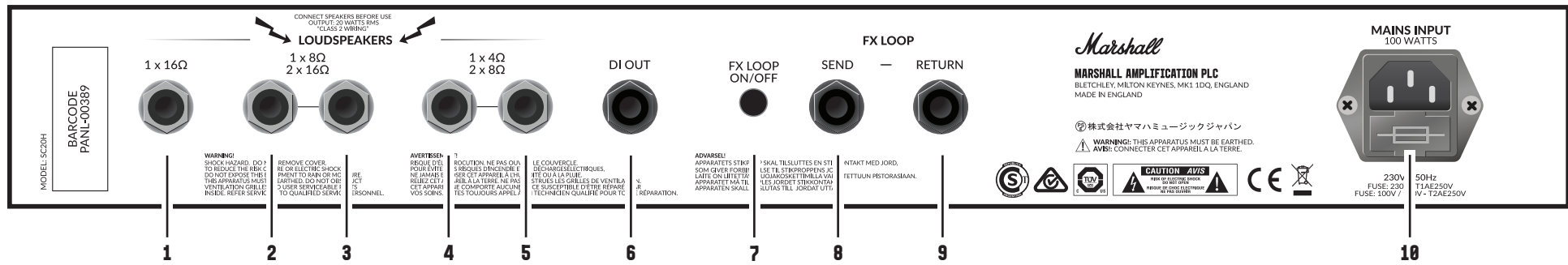

SC20C

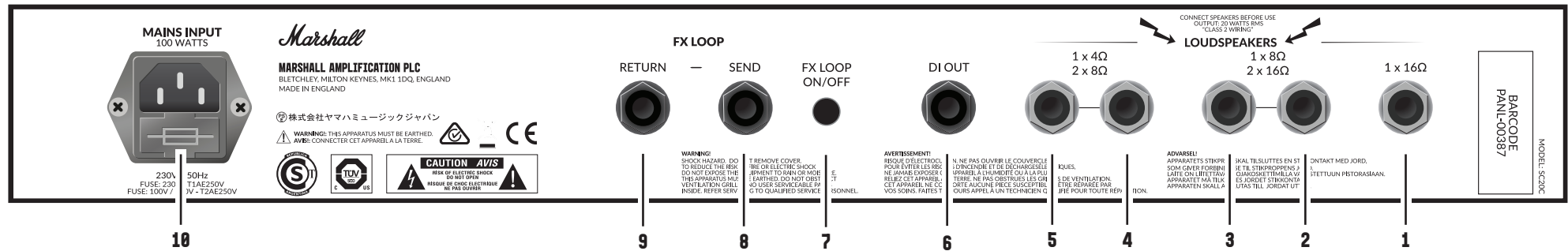

4.0 REAR PANEL FUNCTIONS

1. SPEAKER OUT

1/4" socket for 16 Ohm speaker connection.

2. SPEAKER OUT

1/4" socket for 8 Ohm speaker connection – use this in conjunction with socket 3 when plugging in 2 x 16 Ohm cabinets.

3. SPEAKER OUT

1/4" socket for 8 Ohm speaker connection – use this in conjunction with socket 2 when plugging in 2 x 16 Ohm cabinets.

4. SPEAKER OUT

1/4" socket for 4 Ohm speaker connection – use this in conjunction with socket 5 when plugging in 2 x 8 Ohm cabinets.

5. SPEAKER OUT

1/4" socket for 4 Ohm speaker connection – use this in conjunction with socket 4 when plugging in 2 x 8 Ohm cabinets.

Warning: never attempt to connect more speakers than rated. The safe combinations are those listed in this manual. Any other speaker combinations may stress the power amp and potentially lead to valve failure.

Note: never use this amp without a speaker load.

6. DI OUTPUT

Connect your amp to an external recording device or sound desk using this output socket.

Note: the DI output has added loudspeaker emulation.

7. LOOP SWITCH

This turns the effects loop of the amp on or off to completely remove the loop from the signal path when switched off.

8. EFFECTS LOOP SEND

Sends signal to effects loop / outboard equipment.

9. EFFECTS LOOP RETURN

Returns signal from effects loop or outboard equipment.

10. POWER INLET

The supplied mains power lead is connected here.

4.0

REAR PANEL FUNCTIONS CONTINUED

WHILST THE INFORMATION CONTAINED HEREIN IS CORRECT AT THE TIME OF PUBLICATION, DUE TO ITS POLICY OF CONSTANT IMPROVEMENT AND DEVELOPMENT, MARSHALL AMPLIFICATION PLC RESERVES THE RIGHT TO ALTER SPECIFICATIONS WITHOUT PRIOR NOTICE.

**MARSHALL AMPLIFICATION PLC,
DENBIGH ROAD,
BLETCHLEY, MILTON KEYNES,
MK1 1DQ, ENGLAND.**

T: +44 (0) 1908 375411

**MARSHALL AMPLIFICATION PLC
REGISTERED IN ENGLAND
REGISTERED NUMBER: 805676**

M3310.128 | BOOK-00151-00-V.1

The Marshall logo is a black square with the word "Marshall" written in a white, cursive script font in the center.

Marshall

Marshall

STUDIO CLASSIC SC20H & SC20C

MANUEL D'UTILISATION

MARSHALL.COM



FÉLICITATIONS, VOUS VENEZ D'ACHETER VOTRE AMPLI STUDIO CLASSIC DE CHEZ MARSHALL.

LE STUDIO CLASSIC OFFRE LA QUALITÉ TONALE ET L'ADAPTABILITÉ DE
L'EMBLÉMATIQUE JCM800 2203 DANS UN FORMAT PLUS COMPACT. POUR
DONNER AUX MUSICIENS EN STUDIO ET AUX CONCERTS EN PETIT COMITÉ
L'ACCÈS AU CÉLÈBRE SON MARSHALL.

NOUS ESPÉRONS QUE VOUS PRENDREZ AUTANT DE PLAISIR À UTILISER
VOTRE NOUVEL AMPLI QUE NOUS EN AVONS EU À LE CONCEVOIR ET LE
CONSTRUIRE POUR VOUS.

L'ÉQUIPE MARSHALL

Avertissement : avant d'aller plus loin, vérifier que votre amplificateur est compatible avec votre alimentation électrique. En cas de doute, s'adresser à un technicien qualifié ; votre vendeur Marshall est en mesure de vous conseiller à ce sujet.

ENTRÉE SECTEUR ET FUSIBLE :

La tension d'alimentation nominale précise pour laquelle votre ampli est conçu est indiquée sur le panneau arrière de l'ampli. Votre amplificateur est fourni avec un cordon d'alimentation détachable à brancher dans la prise secteur sur le panneau arrière de l'amplificateur.

Ne jamais tenter de dériver le fusible ou d'installer un fusible dont le type ou la valeur ne correspondent pas.

INFORMATIONS IMPORTANTES RELATIVES À L'INSTALLATION :

1. En cas d'utilisation de l'ampli avec un ou plusieurs caissons haut-parleurs, s'assurer que les haut-parleurs sont connectés aux jacks haut-parleurs corrects.

Avertissement : la non-conformité aux consignes ci-dessus risquerait de provoquer l'endommagement de votre ampli. Lors du raccordement d'un caisson haut-parleur, veiller à utiliser un câble pour haut-parleur correct. Ne jamais utiliser à cet effet un câble de guitare blindé.

2. S'assurer que le commutateur d'alimentation est réglé sur la position off, et que le commutateur de veille (standby) est réglé sur standby.

3. Brancher le câble d'alimentation fourni à l'entrée secteur sur le panneau arrière avant de le connecter à la prise secteur.

4. Vérifier que toutes commandes master, du volume et/ou du niveau de sortie sur le panneau avant sont réglées sur zéro.
5. Brancher votre guitare dans l'une des prises jack d'entrée sur le panneau avant.
6. Enclencher l'interrupteur d'alimentation du panneau avant et patienter deux minutes
7. Choisir entre 20W et 5W au moyen du commutateur standby.
8. Augmenter le volume sur le niveau souhaité : l'amplificateur est prêt.

TRANSPORT DE VOTRE ÉQUIPEMENT :

Vérifier que votre amplificateur est éteint et débranché de l'alimentation secteur et que tous les câbles pouvant être débranchés ont été déconnectés de l'équipement avant de déplacer l'amplificateur.

1.0

AVERTISSEMENT ! CONSIGNES DE SÉCURITÉ

VEUILLEZ LIRE ATTENTIVEMENT CE MANUEL AVANT BRANCHEMENT. SUIVEZ TOUTES LES CONSIGNES ET RESPECTEZ TOUS LES AVERTISSEMENTS.

Inspiré par l'un des amplis pour guitare les plus réussis de l'histoire de Marshall, le JCM800 2203. Le Studio Classic offre le spectre tonal complet du JCM800 2203, des cleans les plus riches et complets aux sons agressifs les plus lourds dans un format portatif. Il possède un volume master, des réglages d'égalisation polyvalents, y compris la commande de présence, une commande de volume de préampli, une boucle d'effets ajoutés et une sortie DI.

SC20H & SC20C

LAMPES

2 x ECC83, 1 x ECC83 (déphaseur) et 2 x EL34

CANAUX

Un canal unique à 2 entrées séparées
Commandes de volume master et préampli

COMMANDE DE PUISSANCE

20W ou 5W

ÉGALISATION

Treble, Middle, Bass et Presence

HAUT-PARLEURS

1 x 10"
Celestion V Type 10"
(combo uniquement)

SORTIES HAUT-PARLEURS

5 x prises jack 1/4"
(charge 16Ω / charge 8Ω / charge 4Ω)

SORTIES

DI output (Sortie DI)

2.0 **PRÉSENTATION ET SPÉCIFICATIONS**

SC20H

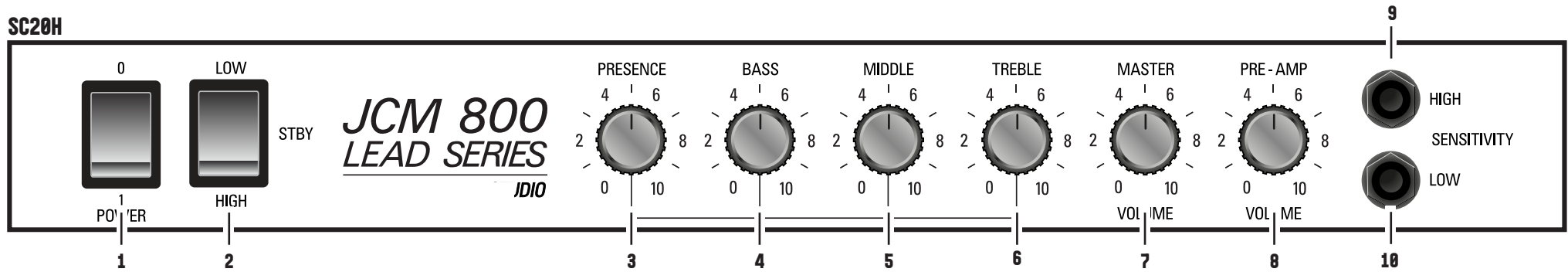

SC20C

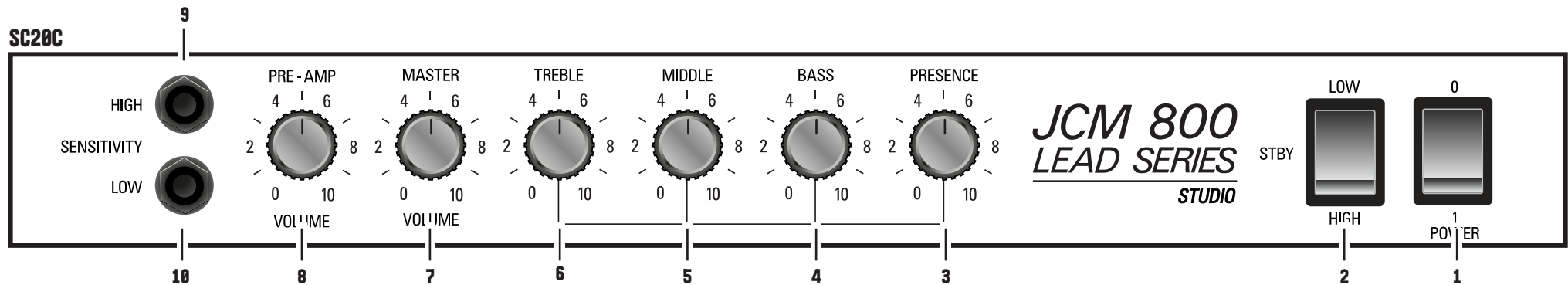

3.0

FONCTIONS DU PANNEAU AVANT

1. COMMUTATEUR D'ALIMENTATION

Allume et éteint l'ampli, s'allume en rouge quand l'appareil est allumé.

2. INTERRUPTEUR STANDBY (VEILLE)

L'alimentation de l'appareil est en mode bas régime (5W) quand l'interrupteur est réglé sur low (bas), en position intermédiaire il est réglé sur standby (veille) et en position high (élevé) l'appareil fonctionne à plein régime (20W).

Mode Standby (Veille) : doit être utilisé durant les interruptions de jeu, plutôt que de laisser l'ampli à plein régime. Toujours laisser allumé pendant au moins deux minutes avant d'utiliser le commutateur standby.

3. PRESENCE (PRÉSENCE)

Règle les fréquences hautes de l'ampli de puissance. En augmentant les hautes fréquences, on donne plus de mordant au son.

4. BASS (BASSES)

Règle les fréquences basses de l'ampli. Ajoute des basses et de la profondeur au son.

5. MIDDLE (MÉDIUMS)

Règle les fréquences moyennes de l'ampli. Vous offre la gamme allant d'un son plein et rond à une tonalité agressive.

6. TREBLE (AIGUËS)

Règle les fréquences hautes de l'ampli. Votre son gagne en éclat lorsque vous augmentez les aiguës.

7. MASTER VOLUME (VOLUME MASTER)

Règle le volume de sortie de l'ampli.

8. PREAMP VOLUME (VOLUME DU PRÉAMPLI)

Contrôle la dose d'overdrive du préampli. Contrôle aussi le gain d'entrée et le niveau de distorsion de l'ampli.

9. ENTRÉE HAUTE

Prise d'entrée guitare haute sensibilité.

10. ENTRÉE BASSE

Prise d'entrée guitare basse sensibilité.

3.0

FONCTIONS DU PANNEAU AVANT (SUITE)

SC20H

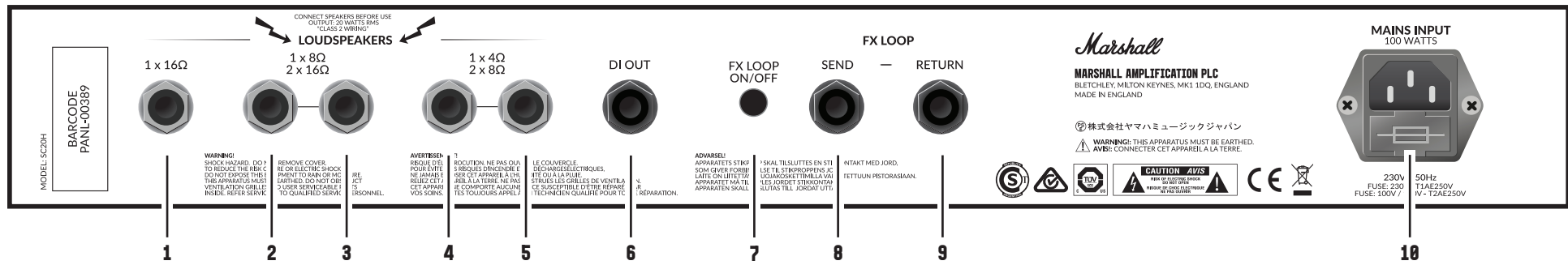

SC20C

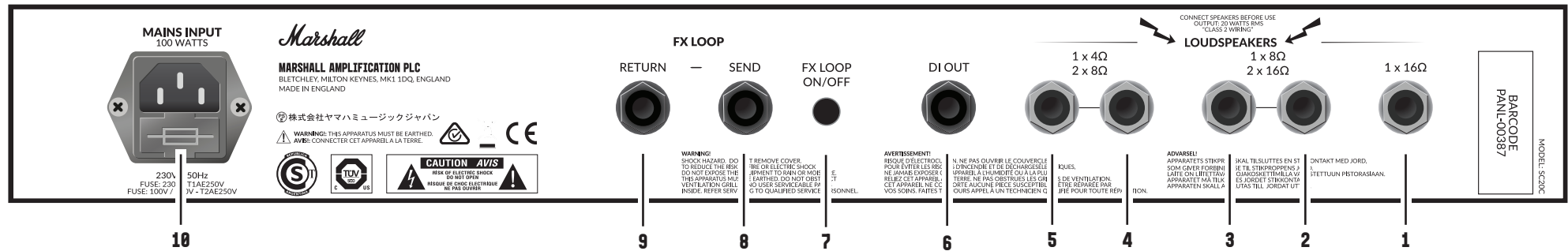

4.0 FONCTIONS DU PANNEAU ARRIÈRE

1. SPEAKER OUT (SORTIE HAUT-PARLEUR)

Prise 1/4" pour connexion haut-parleur 16 Ohm.

2. SPEAKER OUT (SORTIE HAUT-PARLEUR)

Prise 1/4" pour connexion haut-parleur 8 Ohm – s'utilise en conjonction avec la prise 3 en cas de raccordement de 2 x caissons 16 Ohm.

3. SPEAKER OUT (SORTIE HAUT-PARLEUR)

Prise 1/4" pour connexion haut-parleur 8 Ohm – s'utilise en conjonction avec la prise 2 en cas de raccordement de 2 x caissons 16 Ohm.

4. SPEAKER OUT (SORTIE HAUT-PARLEUR)

Prise 1/4" pour connexion haut-parleur 4 Ohm – s'utilise en conjonction avec la prise 5 en cas de raccordement de 2 x caissons 8 Ohm.

5. SPEAKER OUT (SORTIE HAUT-PARLEUR)

Prise 1/4" pour connexion haut-parleur 4 Ohm – s'utilise en conjonction avec la prise 4 en cas de raccordement de 2 x caissons 8 Ohm.

Avertissement : Ne jamais tenter de brancher plus de haut-parleurs que le nombre indiqué. Les combinaisons sécurisées sont celles figurant dans ce manuel. Toute autre combinaison de haut-parleurs risque de placer trop de contrainte sur l'ampli de puissance et potentiellement de conduire à une panne de lampe.

Remarque : ne jamais utiliser cet ampli sans charge de haut-parleur.

6. DI OUTPUT (SORTIE DI)

Raccorder votre amplificateur à un périphérique d'enregistrement ou à une console de mixage via cette prise de sortie.

Remarque : la sortie DI possède une émulation de haut-parleur ajoutée.

7. LOOP SWITCH (COMMUTATEUR DE BOUCLE)

Allume et éteint la boucle d'effets de l'ampli pour retirer complètement la boucle du chemin de signal s'il est réglé sur arrêt.

8. EFFECTS LOOP SEND (ENVOI DE BOUCLE D'EFFETS)

Envoie le signal vers la boucle d'effets / l'équipement extérieur.

9. EFFECTS LOOP RETURN (RETOUR DE BOUCLE D'EFFETS)

Renvoie le signal depuis la boucle d'effets / l'équipement extérieur.

10. ENTRÉE D'ALIMENTATION

Le câble d'alimentation secteur fourni est à brancher ici.

**BIEN QUE LES INFORMATIONS CONTENUES DANS CE DOCUMENT SOIENT
CORRECTES AU MOMENT DE LEUR PUBLICATION, EN RAISON DE SA
POLITIQUE D'AMÉLIORATION ET DE DÉVELOPPEMENT CONSTANTS,
MARSHALL AMPLIFICATION PLC SE RÉSERVE LE DROIT DE MODIFIER CES
SPÉCIFICATIONS SANS AVIS PRÉALABLE.**

**MARSHALL AMPLIFICATION PLC,
DENBIGH ROAD,
BLETCHLEY, MILTON KEYNES,
MK1 1DQ, ANGLETERRE.**

T : +44 (0) 1908 375411

**MARSHALL AMPLIFICATION PLC,
ENREGISTRÉ EN ANGLETERRE
ENREGISTRÉ AU NUMÉRO : 805676**

The Marshall logo is a black square with the word "Marshall" written in a white, cursive script font in the center.

Marshall

Marshall

STUDIO CLASSIC SC20H & SC20C

BENUTZERHANDBUCH

MARSHALL.COM



VIELEN DANK, DASS SIE SICH FÜR DEN VERSTÄRKER MARSHALL STUDIO CLASSIC ENTSCHIEDEN HABEN.

**DER STUDIO CLASSIC LIEFERT DEN KLANG UND DIE FLEXIBILITÄT DES
KLASSISCHEN JCM800 2203 IN EINEM TRAGBAREN FORMAT. DAMIT KANN
JEDER, SOWOHL IM STUDIO ALS AUCH BEI KLEINEN AUFTRITTEN, DEN
TYPISCHEN MARSHALL-SOUND ERLEBEN.**

**WIR HOFFEN, SIE HABEN SO VIEL FREUDE AN IHREM NEUEN VERSTÄRKER
WIE WIR BEI ENTWURF UND HERSTELLUNG.**

IHR MARSHALL-TEAM

Warnung: Versichern Sie sich, bevor Sie fortfahren, dass der Verstärker mit dem Stromnetz kompatibel ist. Sollten Sie nicht sicher sein, wenden Sie sich an einen Fachmann – Ihr Marshall-Händler kann dabei helfen.

NETZEINGANG & SICHERUNG:

Die spezifische Netzeingangsspannung, für die Ihr Verstärker gebaut wurde, wird auf der Rückseite angegeben. Ihr Verstärker verfügt über ein abnehmbares Netzkabel, welches an den Hauptanschluss auf der Rückseite des Verstärkers angeschlossen wird. Der korrekte Wert und das korrekte Modell der Netzsicherung sind auf der Rückseite des Verstärkers angegeben.

Versuchen Sie niemals, die Sicherung zu überbrücken oder eine Sicherung mit einem unzulässigen Wert oder Modell einzusetzen.

WICHTIGE INFORMATIONEN ZUM AUFBAU:

1. Wenn Sie Ihren Verstärker mit einem oder mehreren Lautsprechern verwenden, vergewissern Sie sich, dass diese über die korrekten Lautsprecher-Klinkenbuchsen angeschlossen sind.

Warnhinweis: Die Nichtbeachtung der obenstehenden Hinweise kann zur Beschädigung Ihres Verstärkers führen. Achten Sie beim Anschließen von Lautsprecherboxen darauf, dass Sie ein geeignetes Lautsprecherkabel verwenden. Verwenden Sie zu diesem Zweck niemals ein geschirmtes Gitarrenkabel.

2. Stellen Sie sicher, dass der Netzschalter auf „Off“ und der Standby-Schalter auf Standby steht.

3. Verbinden Sie das im Lieferumfang enthaltene Netzkabel zuerst mit dem MAINS INPUT-Anschluss auf der Rückseite und anschließend mit einer Netzsteckdose.

4. Achten Sie darauf, dass alle Master, VOLUME (Lautstärkereger) bzw. Ausgangsleistungsregler an der Vorderseite auf Null gestellt sind.
5. Die Gitarre an einer der Input-Klinkenbuchsen an der Frontplatte anschließen.
6. Schalten Sie den Netzschalter auf der Vorderseite ein und warten Sie ein paar Minuten.
7. Wählen Sie zwischen 20W / 5W mithilfe des Standby-Schalters.
8. Stellen Sie die Lautstärke wie gewünscht ein und Ihr Verstärker ist spielbereit.

TRANSPORT DER GERÄTE

Vor dem Transport ist sicherzustellen, dass der Verstärker ausgeschaltet und nicht ans Stromnetz angeschlossen ist und dass die entfernbaren Kabel nicht an die Geräte angeschlossen sind.

1.0

WARNUNG! SICHERHEITSHINWEISE

BITTE LESEN SIE DIESES HANDBUCH SORGFÄLTIG DURCH, BEVOR SIE DAS GERÄT ANSCHLIESSEN. ALLE ANWEISUNGEN UND WARNUNGEN BEACHTEN.

Inspiziert durch den wohl erfolgreichsten Gitarrenverstärker in der Geschichte von Marshall, dem JCM800 2203. Der Studio Classic bietet das gesamte Klangspektrum des JCM800 2203 von satten, vollen Cleans bis zu härteren, aggressiveren Sounds, und das in einem tragbaren Format. Er verfügt über Masterlautstärke, vielseitige EQ-Einstellungen einschließlich Präsenzregler, Lautstärkeregler für Vorverstärker, zusätzlichen Effekt-Loop und DI-Ausgang.

SC20H & SC20C

RÖHREN

2 x ECC83, 1 x ECC83 (Phasensplitter) und 2x EL34

KANÄLE

Einkanalig mit 2 separaten Eingängen Vorverstärker und Masterlautstärkeregler

LEISTUNGSSTEUERUNG

20 W oder 5 W

AUSGLEICH

Höhe, Mittentöne, Bass und Präsenz

LAUTSPRECHER

1 x 10"
Celestion V Type 10"
(nur Combo)

LAUTSPRECHERAUSGÄNGE

5 x 1/4" Klinkenbuchsen
(16Ω Last / 8Ω Last / 4Ω Last)

AUSGÄNGE

DI-Ausgang (DI OUT)

2.0 ÜBERBLICK UND SPEZIFIKATIONEN

SC20H

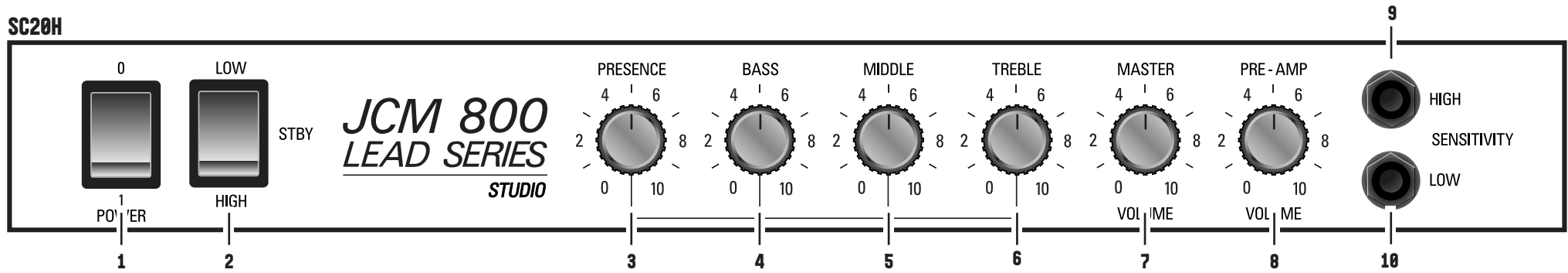

SC20C

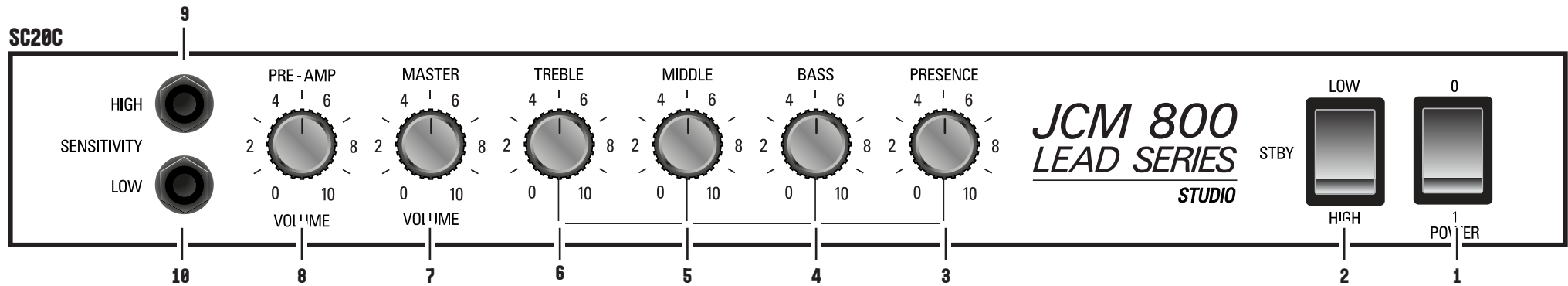

3.0

FUNKTIONEN VORDERSEITE

1. NETZSCHALTER (POWER)

Damit schalten Sie den Verstärker ein und aus. Der Schalter leuchtet rot, wenn er eingeschaltet ist.

2. STANDBY-SCHALTER (STANDBY)

Wenn der Schalter auf Niedrig eingestellt ist, befindet sich das Gerät im Energiesparmodus (5 W), auf der mittleren Position ist es im Standby und auf der Position High Power läuft es mit voller Leistung (20 W).

Standby-Modus: Dieser sollte während Pausen bei Aufführungen verwendet werden, anstatt den Verstärker bei voller Leistung laufen zu lassen. Schalten Sie stets den Verstärker für zwei Minuten an, bevor Sie den Standby-Schalter verwenden.

3. PRÄSENZ (PRESENCE)

Justiert den Klang im Hochfrequenzbereich der Endstufe. Durch Verstärken der Höhen wird Ihr Klang schneidiger.

4. BASS

Justiert den Klang im Niedrigfrequenzbereich des Verstärkers. Er verstärkt das Bottom-End und gibt dem Klang Tiefe.

5. MITTENREGLER (MIDDLE)

Justiert die mittleren Frequenzen des Verstärkers. Damit erzielen Sie alles von einem vollen, satten Sound bis zu aggressiven Tönen.

6. HÖHENREGLER (TREBLE)

Justiert die oberen Frequenzen des Verstärkers. Wird dieser aufgedreht, wird Ihr Sound heller.

7. MASTERLAUTSTÄRKE (MASTER VOLUME)

Regelt die Ausgabelautstärke des Verstärkers.

8. VORVERSTÄRKER-LAUTSTÄRKE (PREAMP VOLUME)

Regelt die Übersteuerung im Vorverstärker. Regelt den Input-Gain und den Verzerrungspegel des Verstärkers.

9. HOHER EINGANG (HIGH INPUT)

Gitarrenanschluss mit hoher Empfindlichkeit.

10. NIEDRIGER EINGANG (LOW INPUT)

Gitarrenanschluss mit niedriger Empfindlichkeit.

3.0

FUNKTIONEN VORDERSEITE FORTSETZUNG

SC20H

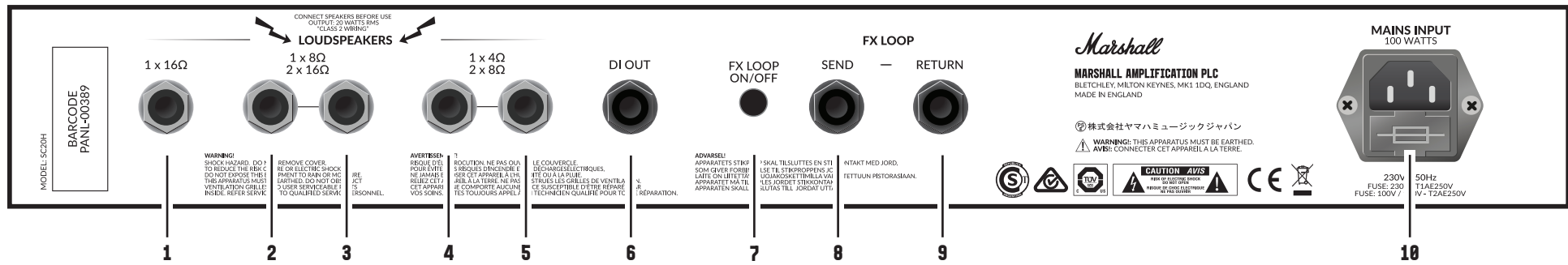

SC20C

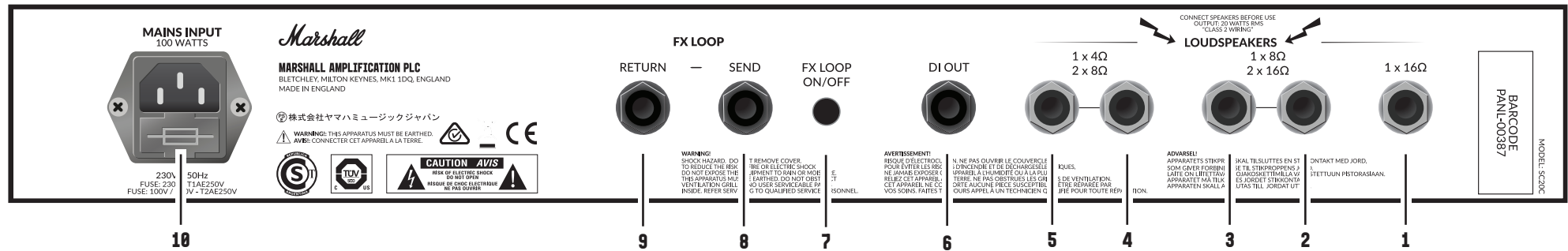

4.0 FUNKTIONEN RÜCKSEITE

1. LAUTSPRECHERANSCHLUSS (SPEAKER OUT)

1/4"-Buchse zum Anschließen von 16-Ohm-Lautsprechern.

2. LAUTSPRECHERANSCHLUSS (SPEAKER OUT)

1/4"-Buchse zum Anschließen von 8-Ohm-Lautsprechern – verwenden Sie diese in Verbindung mit Buchse 3, wenn Sie 2 x 16-Ohm-Boxen anschließen möchten.

3. LAUTSPRECHERANSCHLUSS (SPEAKER OUT)

1/4"-Buchse zum Anschließen von 8-Ohm-Lautsprechern – verwenden Sie diese in Verbindung mit Buchse 2, wenn Sie 2 x 16-Ohm-Boxen anschließen möchten.

4. LAUTSPRECHERANSCHLUSS (SPEAKER OUT)

1/4"-Buchse zum Anschließen von 4-Ohm-Lautsprechern – verwenden Sie diese in Verbindung mit Buchse 5, wenn Sie 2 x 8-Ohm-Boxen anschließen möchten.

5. LAUTSPRECHERANSCHLUSS (SPEAKER OUT)

1/4"-Buchse zum Anschließen von 4-Ohm-Lautsprechern – verwenden Sie diese in Verbindung mit Buchse 4, wenn Sie 2 x 8-Ohm-Boxen anschließen möchten.

Warnung: Nie mehr Lautsprecher als angegeben anschließen. Die sicheren Kombinationen sind die in diesem Handbuch aufgeführten. Andere Lautsprecherkombinationen können den Verstärker überlasten und möglicherweise zu einer Röhrenstörung führen.

Hinweis: Verwenden Sie diesen Verstärker niemals ohne Lautsprecherlast.

6. DI-AUSGANG (DI OUT)

Verbinden Sie Ihren Verstärker über diese Ausgangsbuchse mit einem externen Aufnahmegerät oder Sound-Desk.

Hinweis: Der DI-Ausgang verfügt über zusätzliche Lautsprecheremulation.

7. LOOP-SCHALTER

Schaltet den Effekt-Loop des Verstärkers an oder aus. Wird der Schalter ausgeschaltet, wird der Loop komplett aus dem Signalweg entfernt.

8. EFFEKT-LOOP SENDEN (EFFECT LOOP SEND)

Sendet ein Signal an Effekt-Loop / Außengeräte.

9. EFFEKT-LOOP RÜCKMELDUNG (EFFECT LOOP RETURN)

Führt ein Signal an Effekt-Loop oder Außengeräte zurück.

10. NETZEINGANG

Hier wird das mitgelieferte Netzkabel angeschlossen.

4.0

FUNKTIONEN RÜCKSEITE FORTSETZUNG

**DIE HIERIN ENTHALTENEN INFORMATIONEN ENTSPRECHEN ZUM
ZEITPUNKT IHRER VERÖFFENTLICHUNG DER WAHRHEIT. AUFGRUND DES
GRUNDSATZES DER STÄNDIGEN VERBESSERUNG UND ENTWICKLUNG
BEHÄLT SICH MARSHALL AMPLIFICATION PLC JEDOCH DAS RECHT VOR,
SPEZIFIKATIONEN OHNE VORHERIGE ANKÜNDIGUNG ZU MODIFIZIEREN.**

**MARSHALL AMPLIFICATION PLC,
DENBIGH ROAD,
BLETCHLEY, MILTON KEYNES,
MK1 1DQ, ENGLAND.**

T: +44 (0) 1908 375411

**MARSHALL AMPLIFICATION PLC
EINGETRAGEN IN ENGLAND
REGISTRIERUNGSNUMMER: 805676**

The Marshall logo is a black square with the word "Marshall" written in a white, cursive script font in the center.

Marshall

Marshall

STUDIO CLASSIC SC20H & SC20C

MANUAL DEL USUARIO

MARSHALL.COM



GRACIAS POR COMPRAR ESTE AMPLIFICADOR STUDIO CLASSIC DE MARSHALL.

EL STUDIO CLASSIC TE PROPORCIONA EL SONIDO Y LA FLEXIBILIDAD DEL EMBLEMÁTICO JCM800 2203 EN UN FORMATO MÁS PORTÁTIL. CON ÉL, TENDRÁS ACCESO AL FAMOSO SONIDO DE MARSHALL TANTO EN EL ESTUDIO COMO AL TOCAR EN CONCIERTOS PRIVADOS.

ESPERAMOS QUE DISFRUTES DE TU NUEVO AMPLIFICADOR TANTO COMO NOSOTROS HEMOS DISFRUTADO DISEÑÁNDOLO Y CONSTRUYÉNDOLO PARA TI.

EL EQUIPO DE MARSHALL

Advertencia: Antes de continuar, asegúrate de que el amplificador sea compatible con la alimentación de corriente. En caso de duda, acude a un técnico cualificado. Tu distribuidor Marshall podrá ayudarte en este asunto. Entrada de alimentación y fusible En el panel trasero del amplificador se indica la tensión de entrada de red correcta para su óptimo funcionamiento. El amplificador se facilita con un cable de corriente (alimentación) extraíble que debes enchufar a la toma de entrada de corriente del panel trasero. En el panel trasero del amplificador se especifica el valor correcto y el tipo del fusible de corriente.

Nunca se debe puentear el fusible ni instalar uno de un valor o tipo incorrectos.

INFORMACIÓN IMPORTANTE DE CONFIGURACIÓN:

1. Siempre que utilices el amplificador con una o varias pantallas de altavoces, asegúrate de que estén conectadas a las tomas jack de altavoces correctas.

Advertencia: El incumplimiento de lo anterior puede provocar daños en el amplificador. Si utilizas una pantalla de altavoces, asegúrate de emplear un cable de altavoz adecuado. Nunca utilices un cable de guitarra apantallado para este fin.

2. Asegúrate de que el interruptor de encendido se encuentre en la posición de apagado y que el interruptor Standby esté en la posición de espera.
3. Conecta el cable de corriente (alimentación) suministrado a la entrada de corriente del panel trasero en primer lugar y, a continuación, a la toma de corriente.

4. Asegúrate de que los controles maestro, de volumen y/o del nivel de salida del panel delantero estén ajustados a cero.
5. Enchufa la guitarra a una de las tomas jack de entrada del panel delantero.
6. Enciende el interruptor de alimentación del panel delantero y espera un par de minutos.
7. Selecciona 20W o 5W con el interruptor de standby.
8. Sube el volumen hasta el nivel deseado y el amplificador ya estará listo para su uso.

TRANSPORTE DEL EQUIPO

Antes de mover el amplificador, es necesario asegurarse de que esté apagado y desconectado de la red eléctrica, y de que todos los cables extraíbles se hayan desconectado de los equipos.

1.0

¡ADVERTENCIA! INSTRUCCIONES DE SEGURIDAD

LEE DETENIDAMENTE ESTE MANUAL ANTES DE ENCHUFAR EL EQUIPO. SIGUE TODAS LAS INSTRUCCIONES Y RESPETA TODAS LAS ADVERTENCIAS.

Inspirado en el JCM800 2203, probablemente uno de los amplificadores de guitarra con mayor éxito de la historia de Marshall, el Studio Classic proporciona, en un formato portátil, todo el espectro sonoro del JCM800 2203, desde sonidos limpios ricos y plenos hasta sonidos agresivos más pesados. Está equipado con un volumen maestro, ajustes de ecualizador versátiles con control de presencia, un control del volumen del previo, un circuito de efectos adicional y una salida DI.

SC20H Y SC20C

VÁLVULAS

2 x ECC83, 1 x ECC83 (divisor de fases) y 2 x EL34

CANALES

Un canal con 2 entradas separadas
Controles de volumen maestro y del previo

CONTROL DE ALIMENTACIÓN

20 W o 5 W

ECUALIZACIÓN

Altos, medios, bajos y presencia

ALTAVOCES

1 x 10"
Celestion V-type de 10"
(solo combo)

SALIDAS DE ALTAVOCES

5 x tomas jack de 1/4"
(16 Ω /8 Ω /4 Ω de carga)

SALIDAS

DI Output (Salida DI)

2.0 **VISIÓN GENERAL Y ESPECIFICACIONES**

SC20H

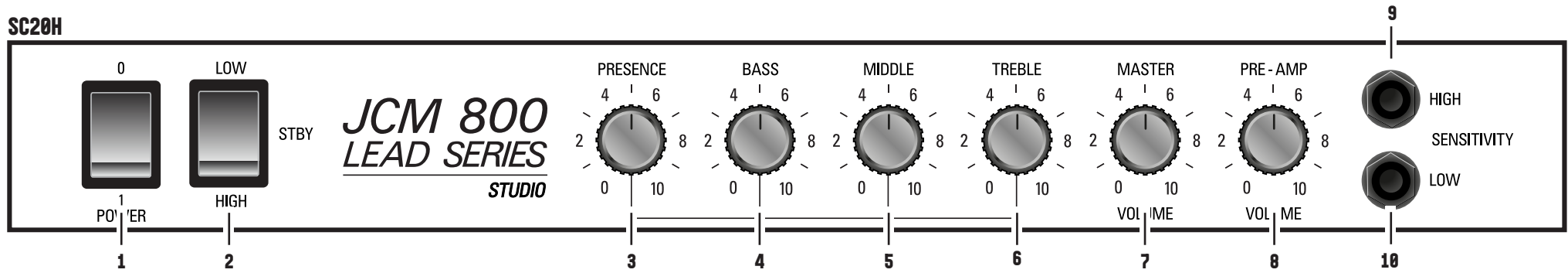

SC20C

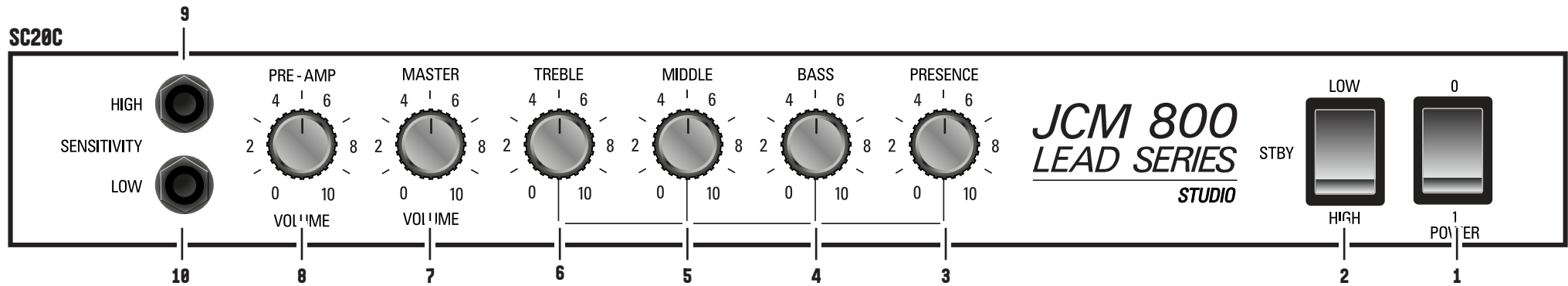

3.0

FUNCIONES DEL PANEL DELANTERO

1. INTERRUPTOR POWER (ENCENDIDO)

Permite encender y apagar el amplificador; se ilumina en color rojo cuando la unidad está encendida.

2. INTERRUPTOR STANDBY (EN ESPERA)

En la posición baja, la unidad funciona con potencia baja (5 W), en la posición central está en el modo de espera y en la posición alta funciona con la máxima potencia (20 W).

Modo Standby (En espera): debe utilizarse durante los descansos en las actuaciones, para evitar que el amplificador permanezca continuamente en el modo de máxima potencia. Encienda siempre el amplificador durante dos minutos antes de utilizar el interruptor de Standby.

3. PRESENCE (PRESENCIA)

Ajusta las frecuencias altas del amplificador de potencia. El incremento de las frecuencias altas añade agresividad al sonido.

4. BASS (GRAVES)

Ajusta las frecuencias bajas del amplificador. Añade gravedad y profundidad al sonido.

5. MIDDLE (MEDIOS)

Ajusta las frecuencias medias del amplificador. Permite acceder desde sonidos gruesos y plenos hasta sonidos agresivos.

6. TREBLE (AGUDOS)

Ajusta las frecuencias superiores del amplificador. Al subirlo, el sonido se vuelve más brillante.

7. MASTER VOLUME (VOLUMEN MAESTRO)

Ajusta el volumen de salida del amplificador.

8. PREAMP VOLUME (VOLUMEN DEL PREVIO)

Controla el sonido saturado del previo. Permite controlar la ganancia de entrada y el nivel de distorsión del amplificador.

9. ENTRADA HIGH (ALTA)

Toma de entrada para guitarra de alta sensibilidad.

10. ENTRADA LOW (BAJA)

Toma de entrada para guitarra de baja sensibilidad.

3.0

FUNCIONES DEL PANEL DELANTERO (CONT.)

SC20H

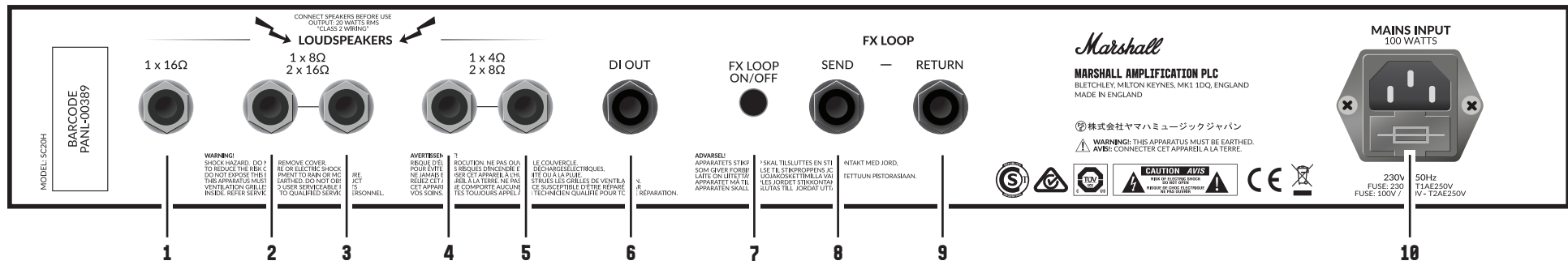

SC20C

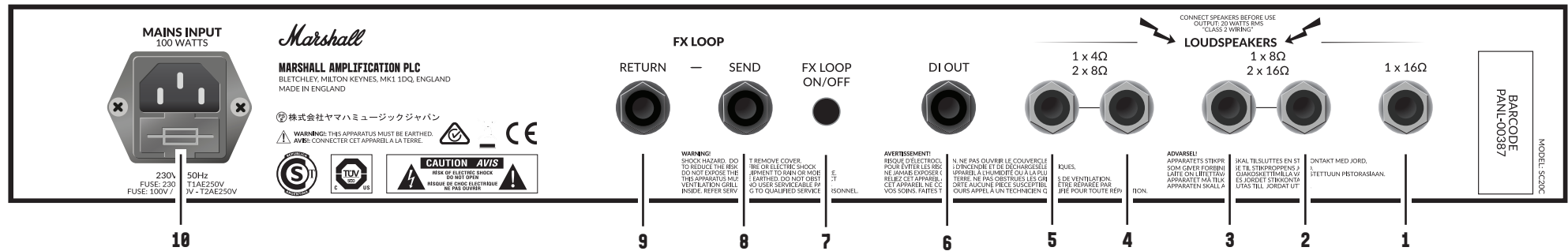

4.0

FUNCIONES DEL PANEL TRASERO

1. SPEAKER OUT (SALIDA DE ALTAVOCES)

Toma de 1/4" para conectar un altavoz de 16 ohmios.

2. SPEAKER OUT (SALIDA DE ALTAVOCES)

Toma de 1/4" para conectar un altavoz de 8 ohmios. Debe utilizarse conjuntamente con la toma 3 para conectar 2 pantallas de 16 ohmios.

3. SPEAKER OUT (SALIDA DE ALTAVOCES)

Toma de 1/4" para conectar un altavoz de 8 ohmios. Debe utilizarse conjuntamente con la toma 2 para conectar 2 pantallas de 16 ohmios.

4. SPEAKER OUT (SALIDA DE ALTAVOCES)

Toma de 1/4" para conectar un altavoz de 4 ohmios. Debe utilizarse conjuntamente con la toma 5 para conectar 2 pantallas de 8 ohmios.

5. SPEAKER OUT (SALIDA DE ALTAVOCES)

Toma de 1/4" para conectar un altavoz de 4 ohmios. Debe utilizarse conjuntamente con la toma 4 para conectar 2 pantallas de 8 ohmios.

Advertencia: Nunca se debe intentar conectar más altavoces de los indicados por diseño. Las combinaciones seguras son las que se indican en este manual. Cualquier otra combinación de altavoces puede forzar el amplificador y provocar una avería en las válvulas.

Nota: No utilices nunca el amplificador sin un altavoz que sirva como carga.

6. DI OUTPUT (SALIDA DI)

Conecta el amplificador a un dispositivo de grabación externo o a una mesa de mezclas utilizando esta toma de salida.

Nota: La salida DI tiene una emulación de altavoces añadida.

7. INTERRUPTOR LOOP (CIRCUITO)

Permite activar y desactivar el circuito de efectos del amplificador, de forma que, cuando está desactivado, el circuito se retira por completo del recorrido de la señal.

8. EFFECTS LOOP SEND (ENVÍO AL CIRCUITO DE EFECTOS)

Envía la señal al circuito de efectos/equipo externo.

9. EFFECTS LOOP RETURN (RETORNO DEL CIRCUITO DE EFECTOS)

Devuelve la señal del circuito de efectos/equipo externo.

10. ENTRADA POWER (ALIMENTACIÓN)

Aquí debe conectarse el cable de alimentación suministrado.

4.0

FUNCIONES DEL PANEL TRASERO (CONT.)

SI BIEN LA INFORMACIÓN INDICADA ES CORRECTA EN EL MOMENTO DE SU PUBLICACIÓN, DEBIDO A LA POLÍTICA DE DESARROLLO Y MEJORA CONTINÚA DE MARSHALL AMPLIFICATION PLC, NOS RESERVAMOS EL DERECHO A MODIFICAR LAS ESPECIFICACIONES SIN PREVIO AVISO.

**MARSHALL AMPLIFICATION PLC,
DENBIGH ROAD,
BLETCHLEY, MILTON KEYNES,
MK1 1DQ, INGLATERRA.**

TEL.: +44 (0) 1908 375411

**MARSHALL AMPLIFICATION PLC
REGISTRADA EN INGLATERRA
NÚMERO DE REGISTRO: 805676**

The Marshall logo is a black square with the word "Marshall" written in a white, cursive script font in the center.

Marshall

Marshall

STUDIO CLASSIC

SC20H & SC20C

用户手册

MARSHALL.COM



您购买 MARSHALL STUDIO CLASSIC 放大器, 我们对此表示祝贺。

STUDIO CLASSIC 不仅具备标志性的 JCM800 2203 所具有的音色和灵活性, 而且更加便携。该产品的推出让那些在录音室里演奏抒情音乐的人士能够体验著名的 MARSHALL 音效。

我们希望, 我们有多么热爱为您设计和制造新放大器, 您就有多么喜爱此放大器。

MARSHALL 团队

警告:在进一步操作之前,请确保您放大器的规格与电源匹配。如果您有任何疑问,请向合格的技术人员寻求帮助—您的 Marshall 经销商可以在这方面为您提供帮助。

电源输入和保险丝

放大器后面板上清楚地标注了适用于您的放大器的特定电源输入额定电压。您的放大器配有一条可拆式电源线,应将其连接到放大器后面板上的电源输入接口。电源保险丝的正确数值和类型标注在放大器的后面板上。

切勿试图绕过保险丝或安装电阻值或类型不正确的电源保险丝。

重要安装信息:

1. 配合一个或多个音箱使用放大器时,确保将其连接到正确的扬声器插孔。

警告:不按上述说明操作可能会损坏您的放大器。连接音箱时,请确保使用正确的扬声器信号线。切勿在此处使用屏蔽的吉他信号线。

2. 确保 POWER (电源) 开关设在 OFF (关闭) 位置, STANDBY (待机) 开关设在 STANDBY (待机) 位置。
3. 先将随附的电源线插入后面板上的 Mains Input (电源输入) 接口,然后再插入电源插座。
4. 确保前面板上的主音量、音量和/或输出电平控制器设于零位置。
5. 将您的吉他插入前面板上的 INPUT (输入) 插孔之一。

6. 开启前面板 POWER (电源) 开关,等待几分钟。
7. 使用待机 (STANDBY) 开关在 20W/5W 之间做出选择。
8. 将音量调至您所需的水平,即可开始演奏。

运输您的设备

在试图移动设备之前,请确保您的放大器处于关闭状态,拔出电源插头,并确保所有可拆装信号线均与设备断开连接。

1.0 警告! 安全说明

通电之前,请仔细阅读本手册。请遵循所有说明并注意所有的警告。

灵感来源于 Marshall 史上最成功的吉他放大器之一 - JCM800 2203。Studio Classic 以便携的形式提供 JCM800 2203 的全面音色,包括丰富而全面的清音和具有冲击力的重音。它具有主音量、多种 EQ 设置,包括临场控制、前置放大器音量控制、附加音效回路和 DI 输出。

SC20H 和 SC20C

电子管

2 x ECC83, 1 x ECC83 (分相器) 和 2 x EL34

通道

带 2 个独立输入的单通道
前置放大器和主音量控制

POWER CONTROL (功率控制器)

20W 或 5W

EQUALISATION (均衡)

高音、中音、低音和临场

扬声器

1 x 10"
Celestion V 型 10"
(仅限一体式)

扬声器输出

5 x 1/4" 插孔
(16Ω 负载 / 8Ω 负载 / 4Ω 负载)

输出

DI output (数字输出)

2.0 概述和规格

SC20H

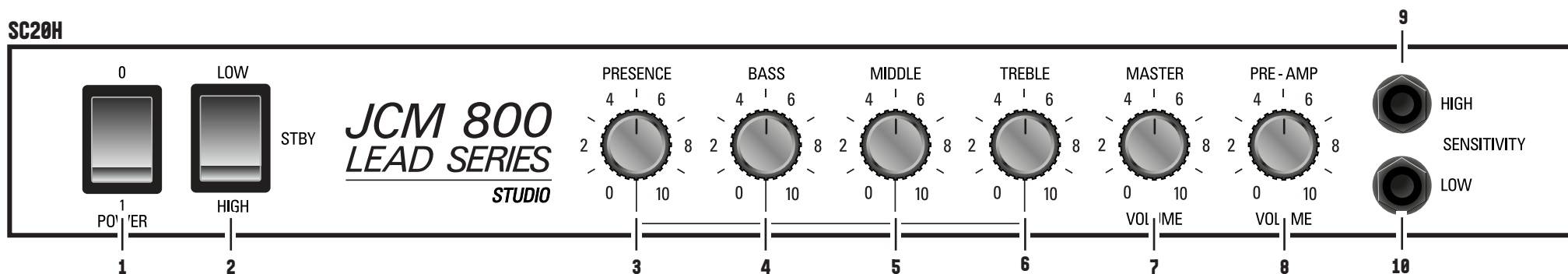

SC20C

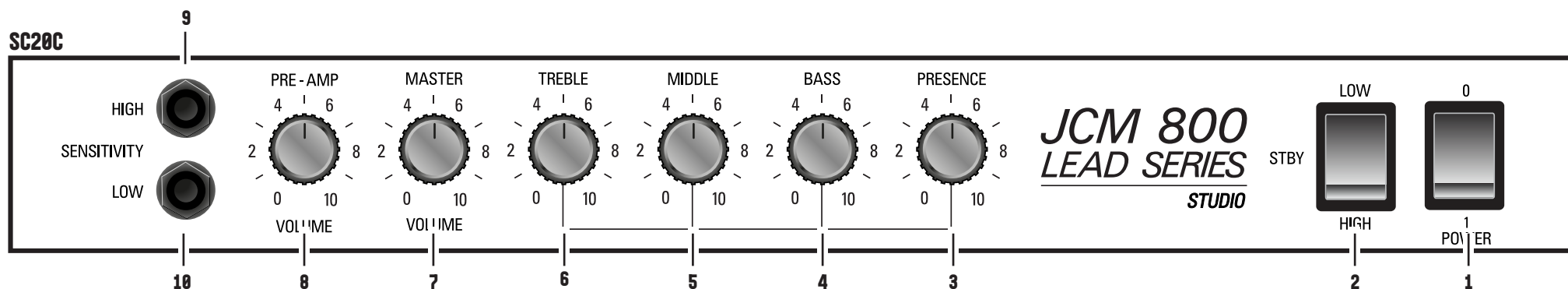

3.0 前面板功能

1. POWER SWITCH (电源开关)

此开关可打开和关闭放大器,当打开设备后会亮起红色。

2. STANDBY (待机) 开关

当设置为低时,设备功率处于低功率模式(5W),当处于中位时,设备处于待机状态,当设置为高时,设备以全功率(20W)运行。

Standby (待机) 模式:应在演奏休息期间使用此模式,而不是让放大器处于全功率模式。总是在使用 standby (待机) 开关之前开启电源两分钟。

3. PRESENCE (临场感)

调整功率放大器的高频量。提升高频量可让您的声音更加通透。

4. BASS (低音)

调整放大器的低频量。这可以增加您的声音的下探极限和深度。

5. MIDDLE (中音)

调整放大器的中频量。让您能够实现从饱满浑厚的声音到有冲击力的音色之间的任意音效。

6. TREBLE (高音)

调整放大器的上频率。调高后,您的音色将变得更加明亮。

7. MASTER VOLUME (主音量)

调整放大器的输出音量。

8. PREAMP VOLUME (前置放大器音量)

这将控制前置放大器的过载。放大器的输入增益和失真电平由此控制。

9. HIGH INPUT (高输入)

高敏感度吉他输入插孔。

10. LOW INPUT (低输入)

低敏感度吉他输入插孔

3.0 前面板功能(续)

SC20H

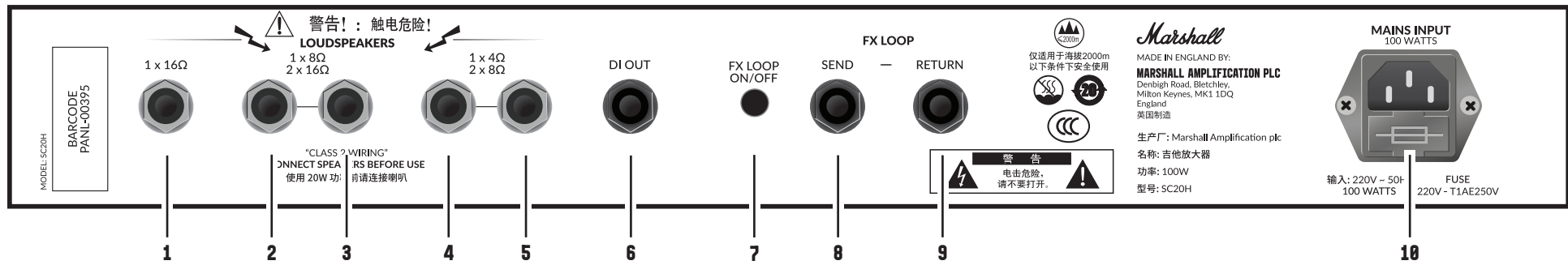

SC20C

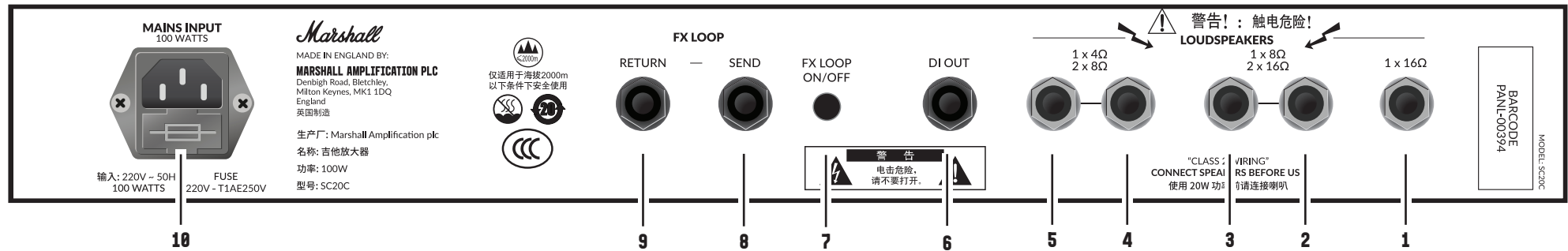

4.0 后面板功能

1.SPEAKER OUT (扬声器输出)

用于连接 16 欧姆扬声器的 1/4"插孔。

2.SPEAKER OUT (扬声器输出)

用于连接 8 欧姆扬声器的 1/4"插孔 - 当插入 2 x 16 欧姆音箱时, 结合插孔 3 使用此输出。

3.SPEAKER OUT (扬声器输出)

用于连接 8 欧姆扬声器的 1/4"插孔 - 当插入 2 x 16 欧姆音箱时, 结合插孔 2 使用此输出。

4.SPEAKER OUT (扬声器输出)

用于连接 4 欧姆扬声器的 1/4"插孔 - 当插入 2 x 8 欧姆音箱时, 结合插孔 5 使用此输出。

5.SPEAKER OUT (扬声器输出)

用于连接 4 欧姆扬声器的 1/4"插孔 - 当插入 2 x 8 欧姆音箱时, 结合插孔 4 使用此输出。

警告:切勿连接超过额定数量的扬声器。安全组合是列于本手册中的组合。任何其他扬声器配置可能对功率放大器部分造成压力, 可能导致电子管故障。

注意:切勿在没有连接扬声器负载的情况下使用此放大器。

6. DI OUTPUT (数字输出)

使用此输出插口将放大器连接到外部录音设备或调音台。

注: DI output (数字输出) 增加了扬声器仿真。

7. LOOP SWITCH (回路开关)

这可打开或关闭放大器的音效回路, 从而在关闭后彻底消除信号路径上的回路。

8. EFFECTS LOOP SEND (音效回路发出)

将信号发送到音效回路/外部设备。

9.EFFECTS LOOP RETURN (音效回路返回)

将信号从音效回路或外部设备返回。

10.POWER INLET (电源入口)

所提供的电源线连接在此处。

4.0 后面板功能 (续)

尽管本说明书所含信息在出版时经审定为正确,但是,
基于我们的持续改进和发展策略, MARSHALL AMPLIFICATION PLC 保留
对产品规格进行修改的权利,恕不另行通知。

MARSHALL AMPLIFICATION PLC,
DENBIGH ROAD,
BLETCHLEY, MILTON KEYNES,
MK1 1DQ, ENGLAND.

电话: +44 (0) 1908 375411

MARSHALL AMPLIFICATION PLC
注册于英格兰
注册编号: 805676

The Marshall logo is a black square with the word "Marshall" written in a white, cursive script font in the center.

Marshall

Marshall

STUDIO CLASSIC SC20H & SC20C

ユーザー・マニュアル

MARSHALL.COM



マーシャル STUDIO CLASSIC アンプをお買い上げいただきありがとうございます。

STUDIO CLASSICは、マーシャルを象徴するJCM800 2203の音色と柔軟性をよりポータブルな形で提供します。スタジオや小規模スペースでのライブで、マーシャルの名高いサウンドによる演奏が可能となります。

演奏者のためにマーシャルが設計・製作したこの新しいアンプで演奏をお楽しみください。

マーシャルチーム

警告: 主電源に接続する前に、必ずアンプが電源に適合していることを確認してください。ご不明な点は、有資格技術者にお問い合わせください。最寄りのマーシャル代理店がお手伝いいたします。

主電源入力とヒューズ

アンプ用に内蔵されている電源入力定格は、アンプのリアパネルに表示されています。アンプには、脱着式の電源ケーブルが付属しています。この電源ケーブルは、アンプのリアパネルにあるMAINS INPUT (主電源入力) ソケットに接続してください。電源ヒューズの規定値とタイプは、アンプのリアパネルに表示されています。

ヒューズは決して迂回して接続しないでください。また、不正な値やタイプのヒューズは使用しないでください。

重要なセットアップ情報

1. アンプを1つまたは複数のスピーカーキャビネットと併せて使用する場合は、スピーカーキャビネットが正しいラウドスピーカーのジャックソケットに接続されていることを確認してください。
2. POWER (電源) スイッチがオフになっており、STANDBY (スタンバイ) スイッチがSTANDBY (スタンバイ) になっていることを確認してください。
3. 最初にリアパネルのMAINS INPUT (主電源入力) に電源ケーブルを接続し、次にコンセントに差し込みます。

警告: 上記の指示に従わない場合、アンプが損傷するおそれがあります。スピーカーキャビネットをアンプに接続する際は必ず専用のケーブルをご使用ください。遮蔽 (シールド) ギターケーブルは決して使用しないでください。

4. フロントパネルのMASTER (マスター)、VOLUME (音量) および/または OUTPUT (出力) コントロールがゼロになっていることを確認してください。
5. フロントパネルのINPUT (入力) ジャックソケットにギターを接続します。
6. フロントパネルの電源スイッチを入れ、数分待ってから、
7. STANDBY (スタンバイ) スイッチを使用して20W / 5Wから選択します。
8. VOLUME (音量) を好みのレベルまで上げます。これで演奏の準備は完了です。

アンプを持ち運ぶ際のご注意

アンプを持ち運ぶ前に、必ずアンプのスイッチを切り、主電源からプラグを抜き、取外し可能なケーブルをすべての器材から外してください。

1.0 警告: 安全の手引き

ご使用前にこの取扱説明書をよくお読みください。全ての注意書きに従い、警告を守ってください。

マーシャルの歴史においておそらく最も成功したギター・アンプ、JCM800 2203にヒントを得て開発されたStudio Classicは、クリーンで豊かな音色から重厚感と迫力のある音色を表現できるJCM800 2203の幅広いギターサウンドを、ポータブルな形で提供します。MASTER VOLUME (マスターボリューム)、多彩なEQ (イコライザー) 設定のほか、PRESENCE (プレゼンス) コントロール、PREAMP VOLUME (プリアンプボリューム) コントロール、追加のEFFECTS LOOP (エフェクトループ)、DI出力を搭載しています。

SC20H & SC20C

真空管

2 x ECC83、1 x ECC83 (フェイズスプリッター)、2 x EL34

チャンネル

シングルチャンネルと2つの個別入力プリアンプおよびマスターボリュームコントロール

電源コントロール

20Wまたは5W

イコライザー

トレブル、ミドル、バス、およびプレゼンス

スピーカー

1 x 10インチ
Celestion V-type 10インチ
(コンボのみ)

スピーカー出力

5 x 1/4インチ ジャックソケット
(16Ω負荷 / 8Ω負荷 / 4Ω負荷)

出力

DI出力

2.0 概要と仕様

SC20H

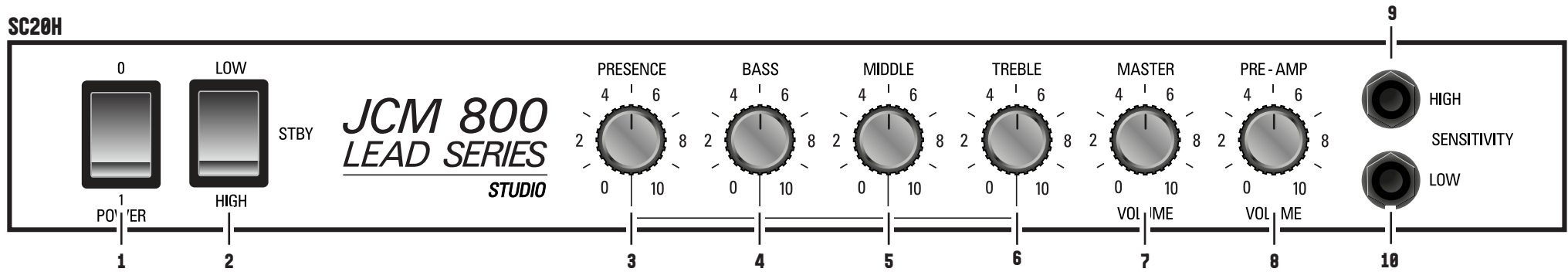

SC20C

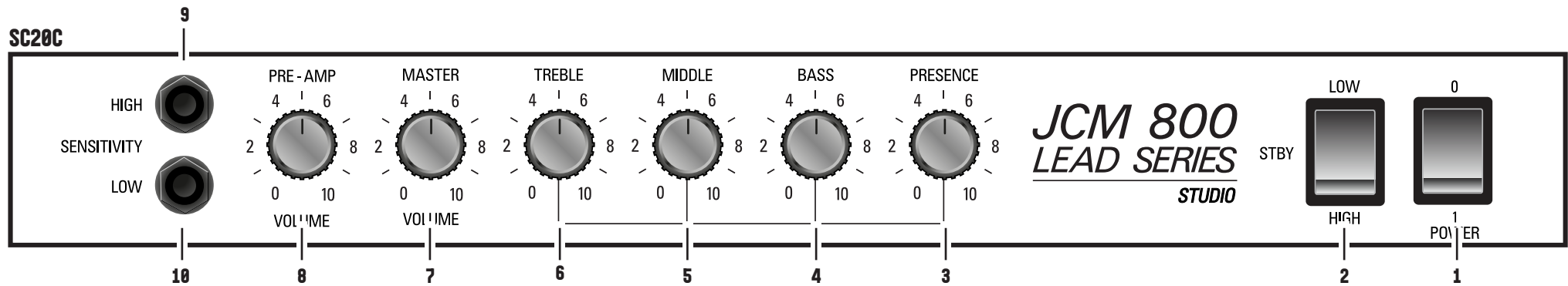

3.0 フロントパネルの機能

1. POWER SWITCH (電源スイッチ)

電源スイッチは、アンプをオン/オフに切り替えます。電源が入るとランプが赤く点灯します。

2. STANBY SWITCH (スタンバイスイッチ)

アンプの電源は、LOW (低) に設定時は低電力モード (5W)、中央に合わせてSTANBY (スタンバイ) に設定され、HIGH (高) に設定するとフルパワー (20W) となります。

STANBY MODE (スタンバイモード) : 演奏を中断する場合は、アンプをフルパワーのままにしないでSTANDBYモードにしてください。電源を2分間オンにしてからスタンバイスイッチを使用してください。

3. PRESENCE (プレゼンス)

パワーアンプのHigh Frequencies (ハイフリースクエンシー) を調節します。ハイフリースクエンシーを上げると切れ味のよいサウンドになります。

4. BASS (バス)

アンプのLow Frequencies (ローフリースクエンシー) を調節します。低音が強調され深みのあるサウンドになります。

5. MIDDLE (ミドル)

アンプのMid Frequencies (ミッドフリースクエンシー) を調節します。重厚感のあるフルサウンドから迫力のあるトーンまで幅広く表現します。

6. TREBLE (トレブル)

アンプのUpper Frequencies (アッパーフリースクエンシー) を調節します。トレブルを上げるとサウンドがより明るくなります。

7. MASTER VOLUME (マスターボリューム)

アンプのOUTPUT VOLUME (出力音量) を調節します。

8. PREAMP VOLUME (プリアンプボリューム)

プリアンプのオーバードライブを調節します。これでアンプの入力ゲインと歪みレベルが調節できます。

9. HIGH INPUT (高入力)

高感度のギター入力ソケット。

10. LOW INPUT (低入力)

低感度のギター入力ソケット

3.0 フロントパネルの機能 (続き)

SC20H

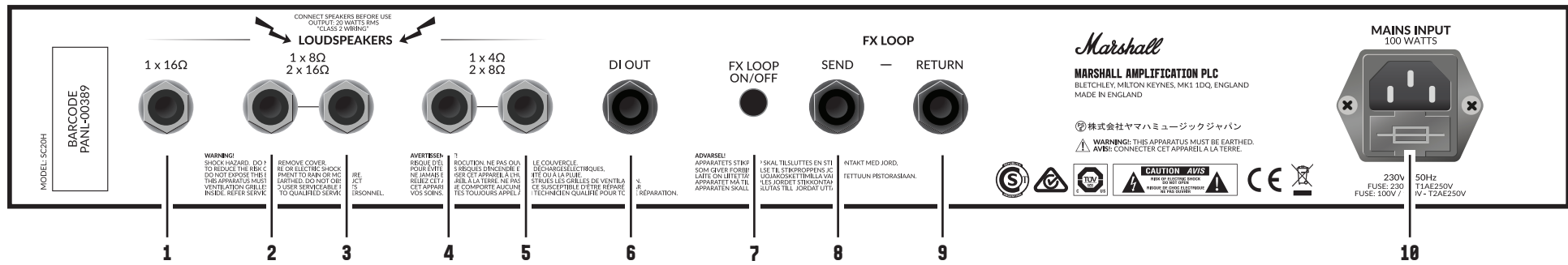

SC20C

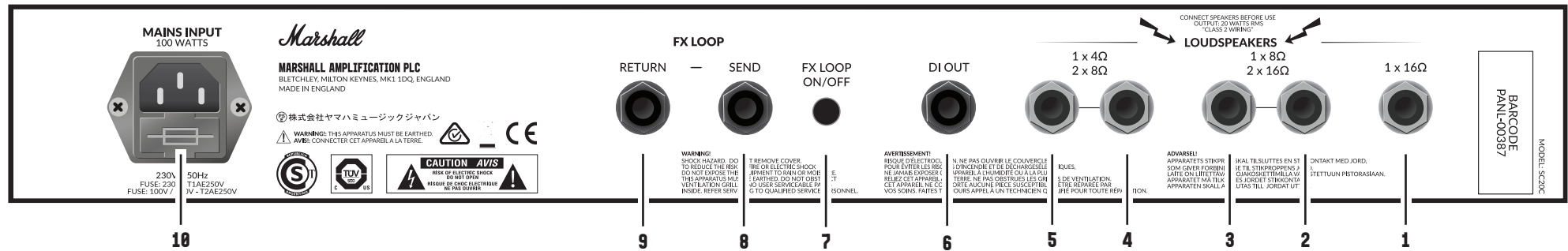

4.0 リアパネルの機能

1.SPEAKER OUT (スピーカー出力)

16Ωスピーカー接続用 1/4インチソケットです。

2.SPEAKER OUT (スピーカー出力)

8Ωスピーカー接続用 1/4インチソケットです。16Ωキャビネット2つに接続する場合、ソケット3と組み合わせて使用してください。

3.SPEAKER OUT (スピーカー出力)

8Ωスピーカー接続用 1/4インチソケットです。16Ωキャビネット2つに接続する場合、ソケット2と組み合わせて使用してください。

4.SPEAKER OUT (スピーカー出力)

4Ωスピーカー接続用 1/4インチソケットです。8Ωキャビネット2つに接続する場合、ソケット5と組み合わせて使用してください。

5.SPEAKER OUT (スピーカー出力)

4Ωスピーカー接続用 1/4インチソケットです。8Ωキャビネット2つに接続する場合、ソケット4と組み合わせて使用してください。

警告:定格を超える台数のスピーカーの接続を試みないでください。安全な組み合わせについては、本取扱説明書に記載されています。記載されていないスピーカーの組み合わせは、パワーアンプに負担がかかり、真空管の故障につながるおそれがあります。

注意:スピーカー負荷なしで決して本アンプを使用しないでください。

6.DI OUTPUT (DI出力)

この出力ソケットを使用して、アンプを外部の録音機器またはサウンドデスクに接続します。

メモ:DI出力によりラウドスピーカー・エミュレーションが追加されています。

7.LOOP (ループ) スイッチ

このスイッチはアンプのエフェクトループのオン/オフを切り替えます。オフの時は信号パスから完全にループを除去します。

8.EFFECTS LOOP SEND (エフェクトループ・センド)

エフェクトループ/外部機器に信号を送信します。

9.EFFECTS LOOP RETURN (エフェクトループ・リターン)

エフェクトループまたは外部機器から信号を戻します。

10.POWER INLET (電源インレット)

主電源ケーブルをここに接続します。

4.0 リアパネルの機能(続き)

本書の内容は出版時に正確であることを期していますが、常に改善と進歩を目指すポリシーにより、MARSHALL AMPLIFICATION PLCは、事前の予告なく仕様を変更する権利を留保します。

MARSHALL AMPLIFICATION PLC,
DENBIGH ROAD,
BLETCHLEY, MILTON KEYNES,
MK1 1DQ, ENGLAND.

電話:+44 (0) 1908 375411

MARSHALL AMPLIFICATION PLC
イングランドで登録されています
登録番号:805676

The Marshall logo is displayed in a white, cursive script font, centered within a solid black square background in the bottom right corner of the page.

Marshall